

Kuormankiinnitys



Fastener.fi

KUORMANKIINNITYS

Tycan® Kuormankiristäjä Gr.10

Varmuuserroin

Maalattu sininen





Certification: 2.1 2.2

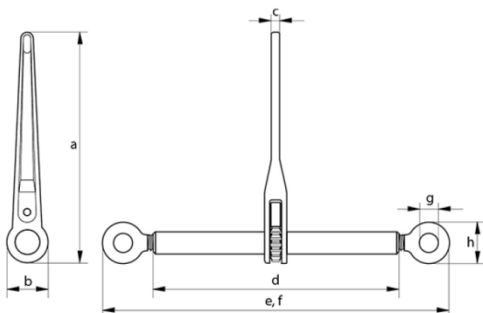

	Fibre chain size	Lashing capacity	Proof load	Min breaking load	Take-up	a	b	c	d	e	f	g	h	Weight kg/pcs
FLCRR25 ZHENT	15x25mm 13x30mm	16	20	32	300	387	65	15	410	858	558	30	64	5,17



Tycan® Kuormansidonta komponentit

		10t LC	13,6t LC
Kuormankiristäjä Load binder		FLCRR25ZHENT	FLCRR25ZHENT
Liitoslenkit Connection links		FGPUMJ13	FGPUMJT30
Lyhennyskoukku Grab hook		FGPUCRCT25	FGPUCRCT30
Ketju Chain		FFCHLASH1525	FFCHLASH1330
Nostokoukku Sling hook		FGPUCSCT25	FGPUCSCT30

Saatavilla myös ketjun suoja

KUORMANKIINNITYS

Kuormankiristysliina, J-koukut 25mm

Materiaali: Nauha 100% polyesteri
Nauhan väri: musta, keltainen tai oranssi
Standardi: EN 12195-2



Nauhan leveys mm	Sidontakyky LC daN	Murtolujuus t	Pituus m
25	400	800	0,3 + 4,7

Kuormankiristysliina, J-koukut 35mm

Materiaali: Nauha 100% polyesteri
Nauhan väri: keltainen tai oranssi
Standardi: EN 12195-2



Nauhan leveys mm	Sidontakyky LC daN	Murtolujuus t	Pituus m
35	1000	2000	0,3 + 5,7
35	1000	2000	0,3 + 8,7

Kuormankiristysliina, J-koukut 50mm

Materiaali: Nauha 100% polyesteri
Nauhan väri: keltainen tai oranssi
Standardi: EN 12195-2



Nauhan leveys mm	Sidontakyky LC daN	Murtolujuus t	Pituus m
50	2500	5000	0,5 + 8,5
50	2500	5000	0,5 + 9,5
50	2000	5000	0,5 + 2,5
50	2000	5000	0,5 + 5,5
50	2000	5000	0,5 + 8,5
50	2000	5000	0,5 + 11,5
50	2000	5000	0,5 + 14,5
50	1500	3000	0,5 + 8,5

KUORMANKIINNITYS

Kuormankiristysliina, 25mm

Materiaali: Nauha 100% polyesteri
Nauhan väri: musta, keltainen tai oranssi
Standardi: EN 12195-2



Nauhan leveys mm	Sidontakyky LC daN	Murtolujuus t	Pituus m
25	400	800	1,5
25	400	800	5,0

Kuormankiristysliina 35mm

Materiaali: Nauha 100% polyesteri
Nauhan väri: keltainen tai oranssi
Standardi: EN 12195-2



Nauhan leveys mm	Sidontakyky LC daN	Murtolujuus t	Pituus m
35	1000	2000	5,0
35	1000	2000	8,0

Kuormankiristysliina 50mm

Materiaali: Nauha 100% polyesteri
Nauhan väri: keltainen tai oranssi
Standardi: EN 12195-2



Nauhan leveys mm	Sidontakyky LC daN	Murtolujuus t	Pituus m
50	2000	4000	5,0
50	2000	4000	8,0



PP Ahtaussäkki Level 0 ja 1 (peruskoot)

Tason 0 ja 1 turvatyynyt, jotka sopivat kuorma-autoihin ja merikontteihin täyttämään tyhjiä paikkoja sekä pysty että vaakasuunnassa.

Level 1 -> AAR hyväksyntä.

Koodi	Mitat cm	Level	Suositteltu paine	Max paine
DBL0-060090	60x90	0	0,05 bar / 0,8 psi	0,18 bar / 2,6 psi
DBL0-060120	60x120	0	0,05 bar / 0,8 psi	0,18 bar / 2,6 psi
DBL0-090090	90x90	0	0,05 bar / 0,8 psi	0,18 bar / 2,6 psi
DBL0-090120	90x120	0	0,05 bar / 0,8 psi	0,18 bar / 2,6 psi
DBL0-090150	90x150	0	0,05 bar / 0,8 psi	0,18 bar / 2,6 psi
DBL0-090180	90x180	0	0,05 bar / 0,8 psi	0,18 bar / 2,6 psi
DBL0-090220	90x220	0	0,05 bar / 0,8 psi	0,18 bar / 2,6 psi
DBL0-120120	120x120	0	0,05 bar / 0,8 psi	0,18 bar / 2,6 psi
DBL0-120150	120x150	0	0,05 bar / 0,8 psi	0,18 bar / 2,6 psi
DBL0-120180	120x180	0	0,05 bar / 0,8 psi	0,18 bar / 2,6 psi
DBL0-120210	120x210	0	0,05 bar / 0,8 psi	0,18 bar / 2,6 psi
DBL0-120240	120x240	0	0,05 bar / 0,8 psi	0,18 bar / 2,6 psi
DBL0-150150	150x150	0	0,05 bar / 0,8 psi	0,18 bar / 2,6 psi
DBL0-150240	150x240	0	0,05 bar / 0,8 psi	0,18 bar / 2,6 psi
DBL1-060090	60x90	1 AAR	0,05 bar / 0,8 psi	0,20 bar / 3 psi
DBL1-060120	60x120	1 AAR	0,05 bar / 0,8 psi	0,20 bar / 3 psi
DBL1-090090	90x90	1 AAR	0,05 bar / 0,8 psi	0,20 bar / 3 psi
DBL1-090120	90x120	1 AAR	0,05 bar / 0,8 psi	0,20 bar / 3 psi
DBL1-090150	90x150	1 AAR	0,05 bar / 0,8 psi	0,20 bar / 3 psi
DBL1-090180	90x180	1 AAR	0,05 bar / 0,8 psi	0,20 bar / 3 psi
DBL1-090220	x90220	1 AAR	0,05 bar / 0,8 psi	0,20 bar / 3 psi
DBL1-120120	120x120	1 AAR	0,05 bar / 0,8 psi	0,20 bar / 3 psi
DBL1-120150	120x150	1 AAR	0,05 bar / 0,8 psi	0,20 bar / 3 psi
DBL1-120180	120x180	1 AAR	0,05 bar / 0,8 psi	0,20 bar / 3 psi
DBL1-120210	120x210	1 AAR	0,05 bar / 0,8 psi	0,20 bar / 3 psi
DBL1-120240	120x240	1 AAR	0,05 bar / 0,8 psi	0,20 bar / 3 psi
DBL1-150150	150x150	1 AAR	0,05 bar / 0,8 psi	0,20 bar / 3 psi
DBL1-150240	150x240	1 AAR	0,05 bar / 0,8 psi	0,20 bar / 3 psi

KUORMANKIINNITYS

Työttötyökalut ahtaussäkeille

Erikoisvalmisteinen suulake joka lisää kompressoituun ilmaan lisäksi ulkoilmaa nopeuttaen näin säkin täyttöö ilman että kompressorin kuormittuu liikaa. Saatavana sekä manuaalisena että akkuversiona.



Paineilmatäyttöinen täyttöpistooli

- Tukeva muovirunko.
- Lopputäyttöventtiili helpottaa täyttöä.
- Pikasoitin kiinnitettäväksi venttiiliin.
- Suuri ilmavirtaus.



Paineilmakäyttöinen täyttöpistooli

- Tukeva muovirunko.
- Pikasoitin kiinnitettäväksi venttiiliin.
- Suuri ilmavirtaus.
- Saatavilla muovisella tai alumiinisella pikasovittimella.



Akkukäyttöinen täyttöpistooli

- Pikasoitin kiinnitettäväksi venttiiliin.
- Suuri ilmavirtaus.
- Kaksi litiumakkua ja yksi laturi.
- Jännite: 18V
- Teho: 400W
- Nopeus: 1800 rpm
- Ilmamäärä: 2,6m²/min



KUORMANKIINNITYS

Kitkamatot

Kineettinen kitkakerroin $\mu=0,80$ ehkäisee kuorman luistoa ja pienentää kokonaissidontavoimia.

Saatavilla eri kokoja ja paksuuksia.



Koodi	Paksuus mm	Leveys mm	Pituus m	Paino
KMST-040250005	4	250	5	4,4
KMST-080250005	8	250	5	8,8
KMST-081000005	8	1000	5	35,2
KMST-030150020	3	150	20	4,5
KMST-040125002	4	125	2,5	4,4
KMSP-080250005	8	250	5	9,7

KUORMANKIINNITYS

Kertasidontanauhat

- Kudottu hihna on valmistettu lujasta polyesterikuidusta.
- Korkea lujuus ja pieni venymä.
- Pehmeä ja joustava, helppo käsitellä ja esikiristää käsin.
- Kestää kemikaaleja, UV-valoa, vedenpitävä.
- Käyttö- ja varastointilämpötilat: -40 ÷ 100 °C.
- Käyttäjälle ei aiheudu loukkaantumisvaaraa hihnan käytön tai avaamisen yhteydessä.
- Kertakäyttöinen.
- Tekstiilirakenteensa ansiosta joustava ja helppo käsitellä.

Saataville leveydet: 16, 19, 25mm

Kela 76mm akselille

Materiaali: Polyesteri

Väri: Valkoinen



Koodi	Leveys mm	L-BS daN	S-BS daN	MSL daN	Kela m	Paino	Keloja pkt	Solki
KSNPES1-16	16	450	720	360	850	13	3	
KSNPES1-19	19	750	1200	600	500	12,5	3	
KSNPES1-25	25	1000	1600	800	500	12,5	3	

- Kudottu hihna on valmistettu lujasta polyesterikuidusta.
- Korkea lujuus ja pieni venymä.
- Kestää kemikaaleja, UV-valoa, vedenpitävä.
- Käyttö- ja varastointilämpötilat: -40 ÷ 100 °C.
- Käyttäjälle ei aiheudu loukkaantumisvaaraa hihnan käytön tai avaamisen yhteydessä.
- Kertakäyttöinen.
- Tekstiilirakenteensa ansiosta joustava ja helppo käsitellä.
- Pakattu rullassa tai muovipussissa.

Saatavilla leveydet: 25, 30, 32, 38, 40, 50mm

Materiaali: Polyesteri

Väri: Valkoinen tai oranssi



Koodi	Leveys mm	L-BS daN	S-BS daN	MSL daN	DNV hyväksyntä	Säkki m	Paino	Solki
KSNPES2-25	25	1000	-	-	-	400	11	
KSNPES2-30	30	2000	3200	1600	Kyllä	250	12	
KSNPES2-32	32	2300	4000	2000	Kyllä	250	13	
KSNPES2-38	38	3500	5600	2800	Kyllä	200	14	
KSNPES2-40	40	5000	8000	4000	Kyllä	200	18	
KSNPES2-50	50	7500	12000	6000	Kyllä	150	18	

KUORMANKIINNITYS

Kertasidontanauhan solki A

Koodi	Leveys mm	Halk. mm	kpl / ltk	Paino kg
PS-013	13	3,3	1000	10
PS-016	16	3,5	1000	13
PS-019	19	4	1000	19
PS-025	25	5	500	19
PS-032	32	7	250	23



Kertasidontanauhan solki B

Koodi	AxBxC	Paino kg	L-BS daN
IS-5410332	54x103x32	0,23	6000
IS-6510543	65x105x43	0,27	8000
IS-7411254	74x112x54	0,38	10000



Kertasidontanauhan solki C

Koodi	AxBxC	Paino kg	L-BS daN
IS-5410332	54x103x32	0,23	6000
IS-6510543	65x105x43	0,27	8000
IS-7411254	74x112x54	0,38	10000



KUORMANKIINNITYS

Kiristin

Työväline nauhan ja siteiden manuaaliseen kiristämiseen.



Paineilmakäyttöinen kiristin

Vahva ja luotettava työkalu nauhoille ja siteille. Valmistettu laadukkaista materiaaleista.



Akkukäyttöinen kiristin

Tehokas ja monipuolinen akkukäyttöinen kiristin. Harjaton moottori ja uusimman sukupolven akku.



KUORMANKIINNITYS

Kuormatukitanko 2400 – 2700mm

Alumiina
Kuorma 400daN
Profiili 125x30mm
Pituus 2400 – 2700mm
Paino 8,3kg



Kuormatukitanko 1938 – 2890mm

Terästä
Kuorma 180daN
Profiili 35x35mm
Pituus 1938 – 2890mm
Paino 6,5kg



Kuormatukitanko 2350 – 2720mm ja 2650 3020mm

Alumiina
Kuorma 180daN
Profiili halk. 42mm
Pituus 2350 – 2720mm ja 2650 – 3020mm
Paino 4,8kg ja 5,2kg



KUORMANKIINNITYS

Kulmasuojat

Laaja valikoima kulmasuojia, suojaamaan kuorman reunoja ja sidontaliinoja. Toimitamme kulmasuojia myös erikoismitoilla, kysy lisää myynnistä.



Kulmasuojat silmukkanostovöille

Suoja silmukkanostovöille.
Materiaali: 100% polyesteri
Pituudet: 30, 50, 100cm



Kulmasuojat päällysterakseille

Suoja päällysterakseille. Suojat saatavana joko nostoliinan ympärille valmiiksi ommeltuina tai tarranauhalla varustettuna jolloin suoja voidaan tarvittaessa poistaa.
Materiaali: 100% polyesteri
Pituudet: 30, 50, 100, 200cm

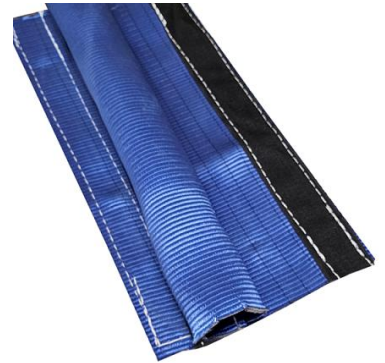

Dyneema® / HMPE suojat

Dyneema® / HMPE suojat. Suojat saatavana joko nostoliinan ympärille valmiiksi ommeltuina tai tarranauhalla varustettuna jolloin suoja voidaan tarvittaessa poistaa.
Materiaali: Dyneema® / HMPE
Pituudet: 30, 50, 100, 200cm



Kulmasuojat, muovia

Eri malleja ja mittoja saatavilla
Materiaali: Muovi
Käyttölämpötila: -25 – (+)50 °C
Väri: musta

